

SPCM・SPCP・SABP・WSCP専用オプション部品

オプション部品

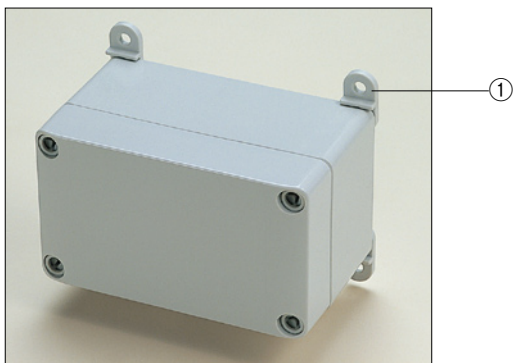

1 SFL型外部取付足

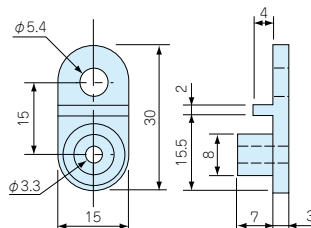

機種内容 標準価格 価-52P ●ビス付です。 4個1組

型番	単位個数	ビス	材質	色
SFL-1	4	M4タッピング	ポリカーボネート	ホワイトグレー

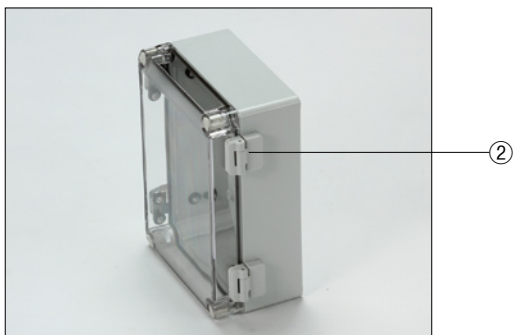

2 DSHI型ヒンジ

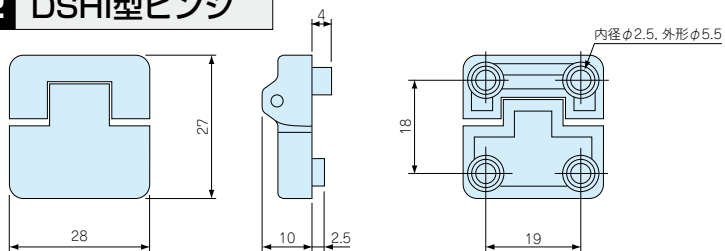

機種内容 標準価格 価-11P ●取付用テンプレート・ビス付です。 2個1組

型番	単位個数	ビス	材質	色
DSHI-1	2	M3タッピング	ポリカーボネート	ホワイトグレー

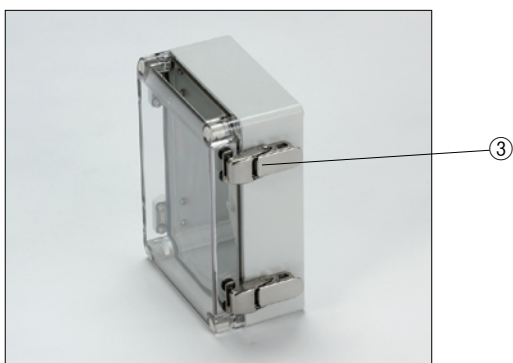

3 DSLC型ラッチ

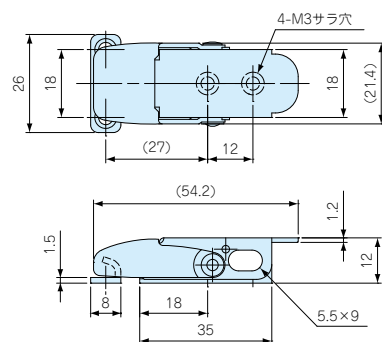

機種内容 標準価格 価-11P ●取付用テンプレート・ビス・簡易ロックピン付です。 2個1組

型番	単位個数	材質	表面処理
DSL-1	2	ステンレス	バレル研磨

ラッチ、ヒンジ取付け方法

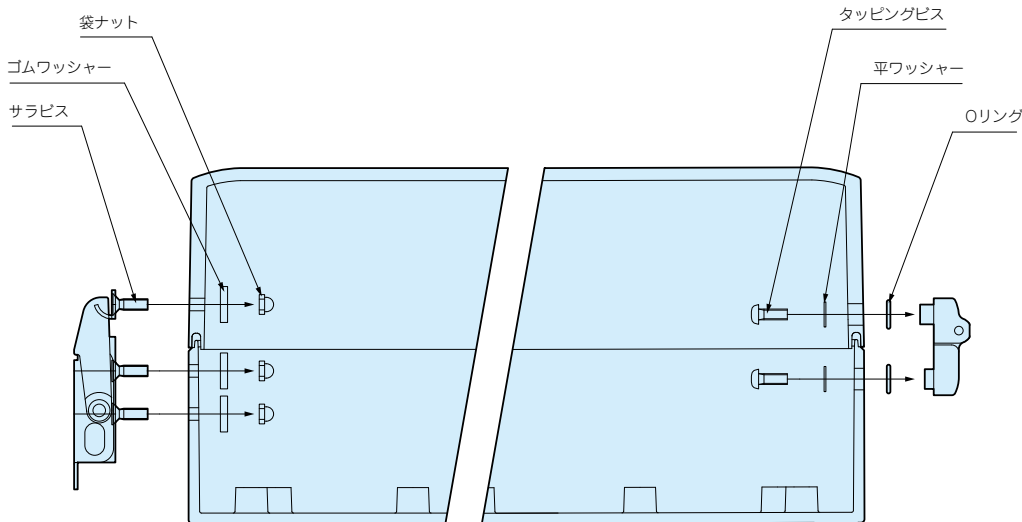

目 型番目次/ Photo INDEX

1 プラスチック ケース

2 防水・防塵 樹脂ボックス

3 防水・耐腐 アルミ/ ステンレスボックス

4 端子ボックス

5 アルミサッシ ケース

6 アルミフレーム ケース

7 フリーサイズ ケース

8 メタルケース

9 ラックケース/ サブラック

10 機板/ ラックパネル

11 電池ボックス/ ホルダー

12 アクセサリー/ シールド/ 熱対策部品

13 機構材

14 カスタム製品

技 技術資料

価 標準価格表