

保護等級 IP65

温度範囲 -40℃～+90℃

## SSM SERIES

## SSM型開閉式防水防塵ステンレスボックス



- カスタム製品(穴加工・シルク印刷・塗装)については14-1P~17Pをご覧ください。
- CADデータ(DXF/DWG)でご依頼いただくと1000円割引、リピート注文品は5%割引致します。

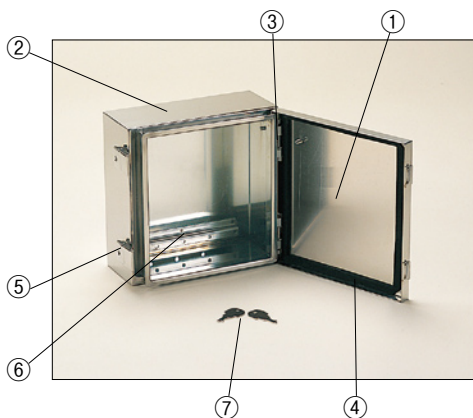

## 特徴

- ラッチ付きの開閉式防水・防塵構造ボックスです。
- 耐食・耐塩・耐候性に優れたステンレス(SUS304)ボックスです。
- 内部及び外部からの電磁波の低減に効果的なボックスです。
- 表面処理に磨き処理#400を採用しています。
- 鍵付でいたずら防止に効果的です。
- 保護等級について、使用に際しての注意点を3-4Pに記載してあります。ボックス選定時にご参照下さい。

## 構成内容

照番	名称	個数	材質	色/表面処理
1	カバー	1	SUS304 t1.2	磨き処理#400
2	ボディ	1	SUS304 t1.2	磨き処理#400
3	ヒンジ	2	SUS304 t1.2	バレル研磨
4	ガスケット	1	EPDM	黒
5	ラッチ(鍵付)	2	SUS304 t1.2	バレル研磨
6	Z金具	2	SUS304 t1.2	無処理
7	鍵	2	SUS304	無処理

SSM SERIES

オプション部品 (別売になります。)



SSM外観寸法図

●製品のCADデータはホームページよりダウンロード可能です。

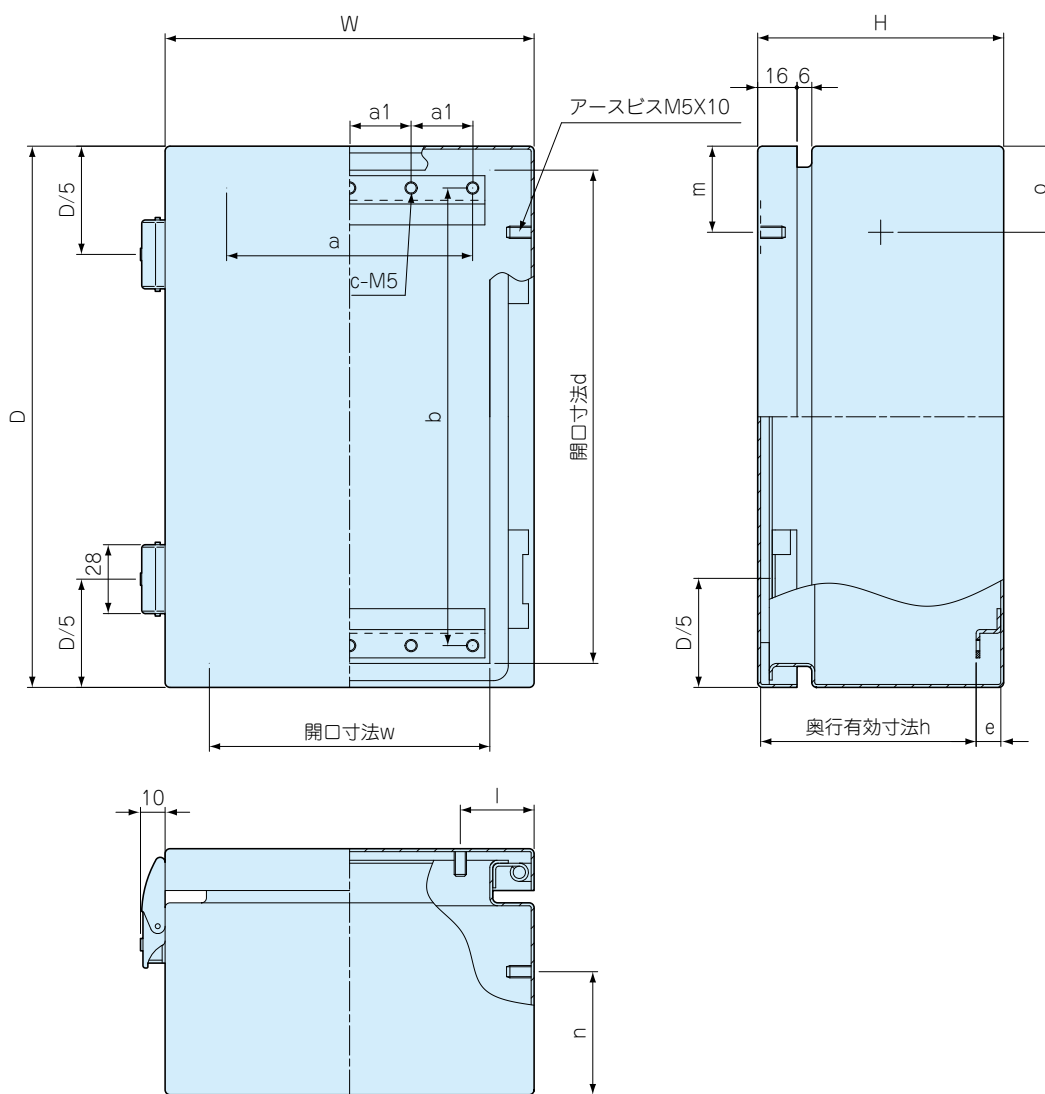

機種内容 標準価格価-59P

型番	W	D	H	w	d	h	a	a1	b	c	e	l	m	n	o	自重 (kg)
SSM121508	120	150	80	84	130.5	67.6	66	33	116	6	10	30	30	40	30	1.0
SSM151508	150	150	80	114	130.5	67.6	96	24	116	10	10	30	30	40	30	1.2
SSM152206	150	220	60	114	200.5	51.1	96	24	186	10	6.5	35	35	20	35	1.4
SSM152210	150	220	100	114	200.5	87.6	96	24	186	10	10	35	35	50	35	1.7
SSM202010	200	200	100	164	180.5	87.6	146	36.5	166	10	10	35	35	50	35	1.9
SSM202806	200	280	60	164	260.5	51.1	146	36.5	246	10	6.5	35	35	20	40	2.0
SSM202812	200	280	120	164	260.5	107.6	146	36.5	246	10	10	35	35	60	40	2.6
SSM223312	220	330	120	184	310.5	107	166	41.5	296	10	10	35	35	60	40	3.0
SSM304015	300	400	150	264	380.5	137	246	61.5	366	10	10	40	40	75	45	4.8

目次 / Photo INDEX

1 プラスチックケース

2 防水・防塵樹脂ボックス

3 防水・防塵アルミ・ステンレスボックス

4 端子ボックス

5 アルミサッシケース

6 アルミフレームケース

7 フリーサイズケース

8 メタルケース

9 ラックケース/サブラック

10 機板/ラックパネル

11 電池ボックス/ホルダー

12 アクセサリー/シールド/熱対策部品

13 機構材

14 カスタム製品

技 技術資料

価 標準価格表

## ステンレスボックス内部オプション部品

### 1 KSC型取付ベース

KSB・KLB専用

●製品のCADデータはホームページよりダウンロード可能です。

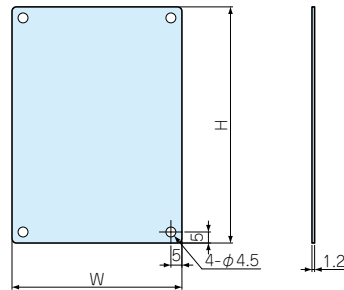

機種内容

標準価格 価-25P

●ビス付きです。

型番	W	H	材質	表面処理	対応機種
KSC0810	57	77	SECC t1.2	ジンコート21	KSB・KLB 0810
KSC1010	77	77			KSB・KLB 1010
KSC1013	77	107			KSB・KLB 1013

付属ビス：M4×8ナベSW付三価クローメイト×4

### 2 SSC型取付ベース

SSM・SLM・SSB・SLB専用

●製品のCADデータはホームページよりダウンロード可能です。

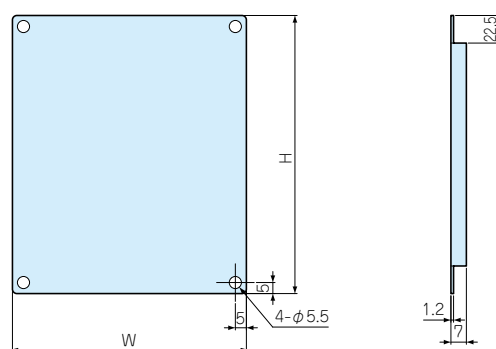

機種内容

標準価格 価-59P

●ビス付きです。

型番	W	H	材質	表面処理	対応機種
SSC1215	76	126	SECC t1.2	ジンコート21	SSM・SLM・SSB・SLB 1215
SSC1515	106	126			SSM・SLM・SSB・SLB 1515
SSC1522	106	196			SSM・SLM・SSB・SLB 1522
SSC2020	156	176			SSM・SLM・SSB・SLB 2020
SSC2028	156	256			SSM・SLM・SSB・SLB 2028
SSC2233	176	306			SSM・SLM・SSB・SLB 2233
SSC3040	256	376			SSM・SLM・SSB・SLB 3040

付属ビス：M5×8ナベSW付三価クローメイト×4

### 3 FDR型DINレール

機種内容

標準価格 価-17P

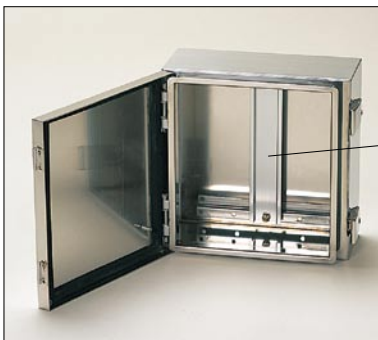

型番	L	材質	表面処理	対応機種
FDR-77	77	A6063S-T5	シルバー アルマイト	KSB・KLB 0810/1010
FDR-106	106			KSB・KLB 1013
FDR-B126	126			SSM・SLM・SSB・SLB 1215/1515
FDR-B176	176			SSM・SLM・SSB・SLB 2020
FDR-B196	196			SSM・SLM・SSB・SLB 1522
FDR-B256	256			SSM・SLM・SSB・SLB 2028
FDR-B303	303			SSM・SLM・SSB・SLB 2233
FDR-B376	376			SSM・SLM・SSB・SLB 3040

## 4 KS-G型ガスケット KSB・KLB専用

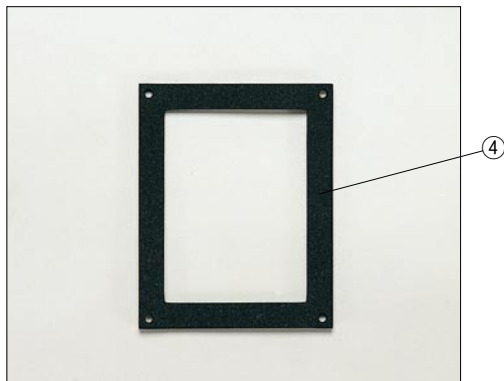

- 製品のCADデータはホームページよりダウンロード可能です。
- メンテナンス時の交換用ガスケットです。
- 粘着テープ付きです。

機種内容 標準価格 価-24P

型番	材質	対応機種
KS-G0810	EPDM t3.0	KSB・KLB 0810
KS-G1010		KSB・KLB 1010
KS-G1013		KSB・KLB 1013

## 5 SSM-G型ガスケット SSM・SLM専用



- 製品のCADデータはホームページよりダウンロード可能です。
- メンテナンス時の交換用ガスケットです。
- 粘着テープ付きです。

機種内容 標準価格 価-59P

型番	材質	対応機種
SSM-G1215	EPDM t5.0	SSM・SLM 1215
SSM-G1515		SSM・SLM 1515
SSM-G1522		SSM・SLM 1522
SSM-G2020		SSM・SLM 2020
SSM-G2028		SSM・SLM 2028
SSM-G2233		SSM・SLM 2233
SSM-G3040		SSM・SLM 3040

## 6 SSB-G型ガスケット SSB・SLB専用

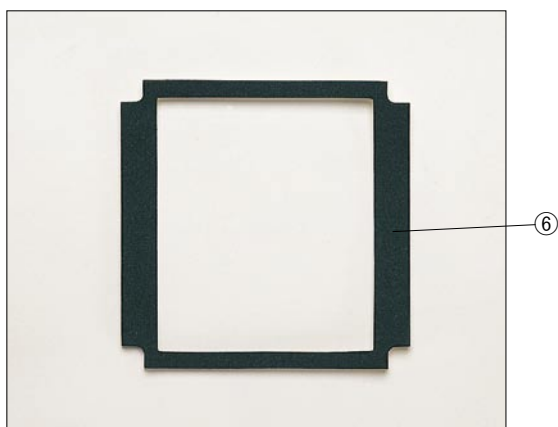

- 製品のCADデータはホームページよりダウンロード可能です。
- メンテナンス時の交換用ガスケットです。
- 粘着テープ付きです。

機種内容 標準価格 価-59P

型番	材質	対応機種
SSB-G1215	EPDM t5.0	SSB・SLB 1215
SSB-G1515		SSB・SLB 1515
SSB-G1522		SSB・SLB 1522
SSB-G2020		SSB・SLB 2020
SSB-G2028		SSB・SLB 2028
SSB-G2233		SSB・SLB 2233
SSB-G3040		SSB・SLB 3040



型番目次/  
Photo INDEX

1

プラスチック  
ケース

2

防水・防塵  
樹脂ボックス

3

防水・防塵 アルミ/  
ステンレスボックス

4

端子ボックス

5

アルミサッシ  
ケース

6

アルミフレーム  
ケース

7

フリーサイズ  
ケース

8

メタルケース

9

ラックケース/  
サブラック

10

基板/  
ラックパネル

11

電池ボックス/  
ホルダー

12

アクセサリ/  
シールド/  
熱対策部品

13

機構材

14

カスタム製品

技

技術資料

価

標準価格表

ステンレスボックス外部オプション部品

外部オプションの取付について

- ポール固定用ベルト（取付金具）・外部取付足は、ボックスに取付ける際加工が必要です。  
穴加工で取付けできますが、IPの保護等級が失われます。  
そこで当社では、オプション部品の取付を溶接にて対応しております。  
詳しい内容については、カスタム営業部へお問い合わせ下さい。

カスタム営業部

TEL 048-222-7640

FAX 048-222-7652

Email: custom@takachi-el.co.jp

7 CK型外部取付足



- CK-□Zをご使用の場合カタログ12-41PのMT型ビスセットをご使用下さい。
- CK-□Nは溶接用の外部取付足です。

CK-34Z

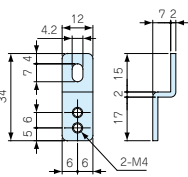

CK-35Z

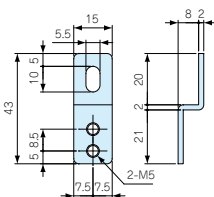

CK-26Z

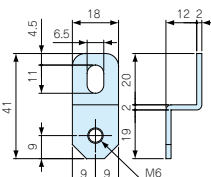

機種内容

標準価格 価-8P

4個1組

型番	個数	材質	表面処理
CK-34Z	4	SUS304	バレル研磨
CK-35Z	4	SUS304	バレル研磨
CK-26Z	4	SUS304	バレル研磨

CK-34N

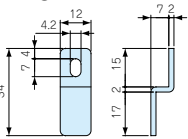

CK-35N

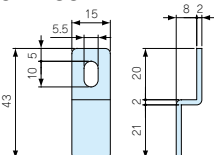

CK-26N

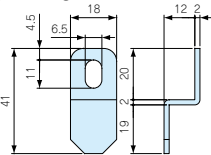

機種内容

標準価格 価-8P

4個1組

型番	個数	材質	表面処理
CK-34N	4	SUS304	バレル研磨
CK-35N	4	SUS304	バレル研磨
CK-26N	4	SUS304	バレル研磨

● 溶接用の外部取付足です。

## 8 SSP型ポール固定用ベルト

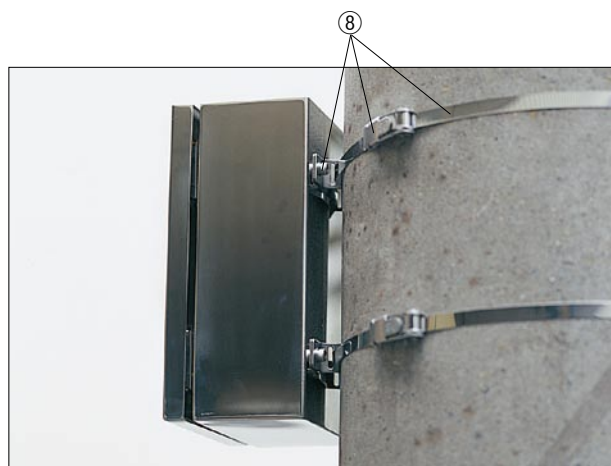

取付金具

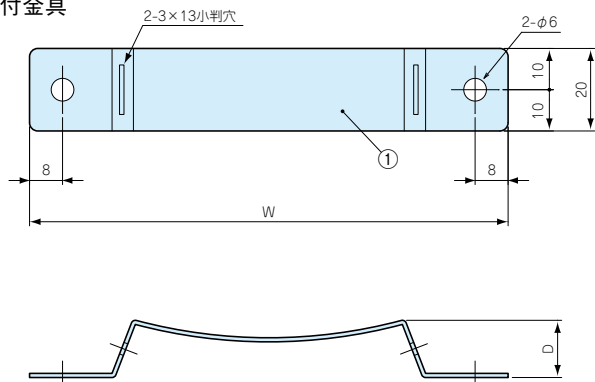

- オールステンレス製です。
- ラチェットギア方式でレバーを上下して巻き取りますので、専用工具の必要が無く手で締められます。
- 巻き付ける物の形状を選びません。
- SSPシリーズは取付金具とバンド、締付け金具で1セットになります。
- 製品のCADデータはホームページよりダウンロード可能です。

締付け金具

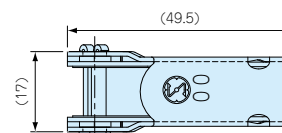
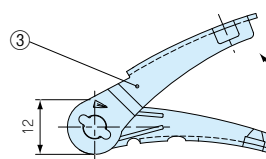

バンド

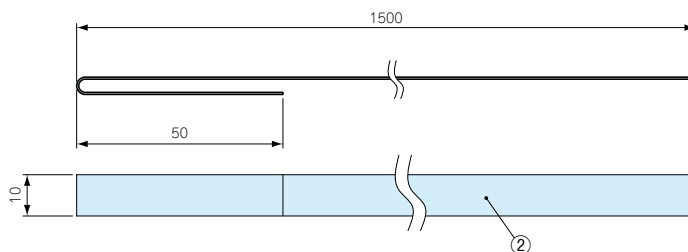

### 構成内容

照番	名称	個数	材質	表面処理
1	取付金具	1	SUS304	バレル研磨
2	バンド	1	SUS430	バレル研磨
3	締付け金具	1	SUS304	バレル研磨

### 機種内容

標準価格 価-59P

●ビス・ナット付きです。

型番	W	D	単位個数	耐荷重	バンド長さ
SSP-76	76	12	1セット	120kg	1,500mm
SSP-116	116	14	1セット	120kg	1,500mm

付属ビス：M5×10ナベSUS、M5ナットSUS×各2



# ステンレスボックス外部オプション部品

## 9 SSK型ポール取付金具



取付例

### 特徴

- ステンレス製のポール・電柱取付金具です。
- ポール取付の際は別売りのPKB型固定ベルトをご利用下さい。
- ステンレスボックスに取り付けの際は、防水効果を失わないよう溶接での取付をお勧めします。  
当社にてボックスに取り付けた状態(カスタム対応)での購入も可能です。
- SSKのボックス取付については当社カスタム営業部にお問い合わせ下さい。
- 製品のCADデータはホームページよりダウンロード可能です。

カスタム営業部

TEL : 048-222-7640 FAX : 048-222-7652

E-MAIL : custom@takachi-el.co.jp

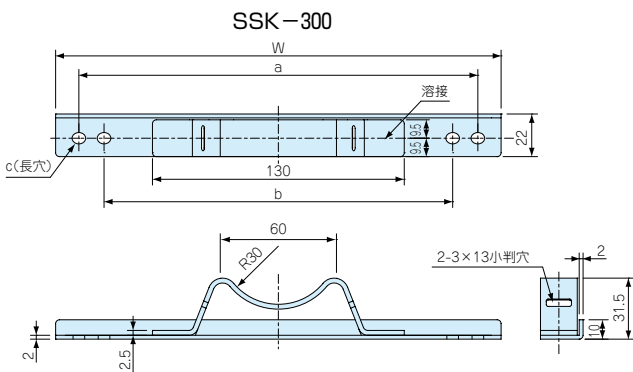
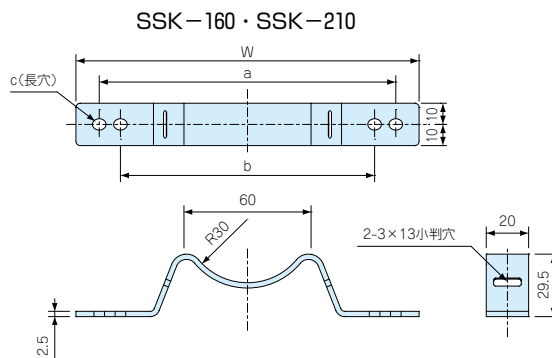
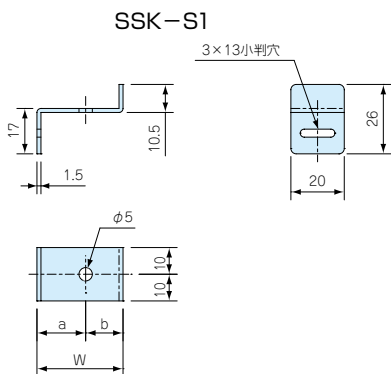

### 構成内容

名称	個数	材質	色/表面処理
取付金具	2 / 4	ステンレス	無処理
取付ビス	4 / 8	ステンレス	無処理

● 取付ビスはBCAP・BCAKシリーズ用のビスを付属しています。

### 機種内容 標準価格 価-59P

型番	W	a	b	c(長穴)	個数	対応ボックス	対応ベルト
SSK-S1	32.25	18.25	14	-	4個1組	SSM・SSB121508 KSM・KSB081006/KSM・KSB101006 KSM・KSB101008/KSM・KSB101306 KSM・KSB101308	PKB-10P PKB-10S
SSK-160	142	120	-	5×7	2個1組	SSM・SSB151508 SSM・SSB152206/SSM・SSB152210	PKB-10P PKB-10S
SSK-210	192	170	-	5×7	2個1組	SSM・SSB202010/SSM・SSB202806 SSM・SSB202812/SSM・SSB223312	PKB-10P PKB-10S
SSK-300	280	254	-	6×8	2個1組	SSM・SSB304015	PKB-10P PKB-10S

## 10 PKB型ポール固定用ベルト

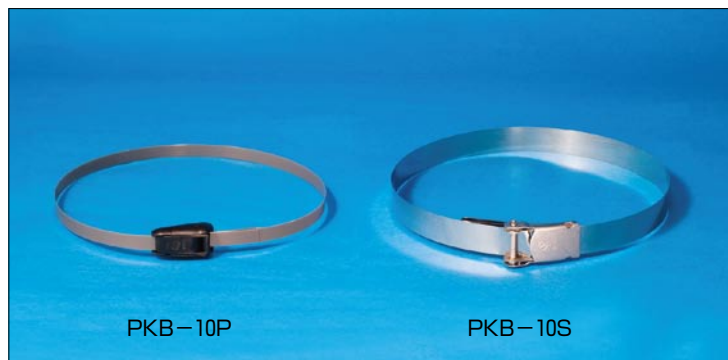

## 特徴

- ポール・電柱に取付ける為のベルトです。
- 締付け力の強いステンレス製と、取付の簡単な樹脂製の2タイプを用意しています。
- SSK型固定金具と一緒にご利用下さい。
- 1回使いきりタイプです。
- 製品のCADデータはホームページよりダウンロード可能です。

## PKB-10P

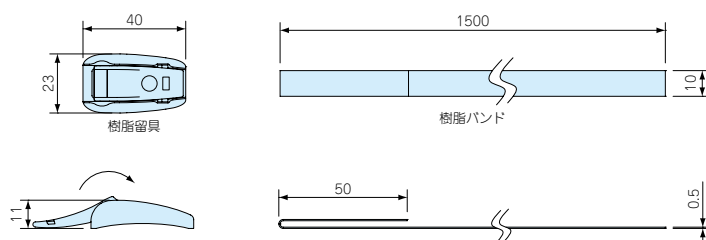

## PKB-10S

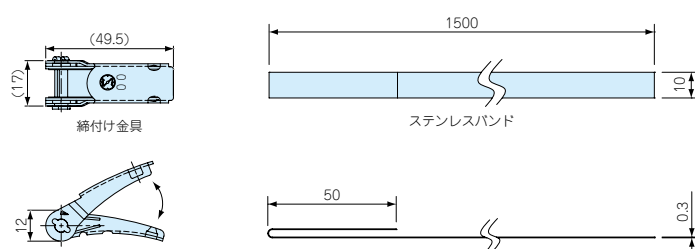

## 構成内容

名称	個数	材質	色/表面処理
締付け金具	2	SUS304・POM	バレル研磨・黒色
バンド	2	SUS430・PET	BA仕上げ・グレー

## 機種内容 標準価格 48P

2個1組

型番	単位個数	引張り強さ(水平)	バンド長さ
PKB-10P	2	1.3kN	1,500mm
PKB-10S	2	1.4kN	1,500mm



型番目次/  
Photo INDEX

1

プラスチック  
ケース

2

防水・防塵  
樹脂ボックス

3

防水防塵アルミ/  
ステンレスボックス

4

端子ボックス

5

アルミサッシ  
ケース

6

アルミフレーム  
ケース

7

フリーサイズ  
ケース

8

メタルケース

9

ラックケース/  
サブラック

10

機板/  
ラックパネル

11

電池ボックス/  
ホルダー

12

アクセサリ/  
シールド/  
熱対策部品

13

機構材

14

カスタム製品

技

技術資料

価

標準価格表

# 防水・防塵ステンレスボックス

# カスタム追加工

お客様仕様のステンレスボックス追加工を1個から短納期にて承ります。



## 穴加工

様々な形状の穴加工が可能です。

## サイズ違い

カタログ掲載以外のサイズも作成可能です。

## 塗装・シルク印刷

シルク印刷・指定色の塗装を承ります。

## 部品溶接

外部取付足・ポール取付金具・ポール固定ベルト等のオプション部品の溶接、屋根や遮光板等を付けた屋外対策仕様もご相談下さい。